

Diyanet

Çim

Mart 2021 Sayı: 3



ÇIKARTMA
HEDİYELİ

Diyanet Cim

Mart 2021 Sayı: 3

Diyanet İşleri Başkanlığı Okul Öncesi Dergisi

Sahibi ve Genel Yayın Yönetmeni
Doç. Dr. Fatih Kurt

Sorumlu Yazı İşleri Müdürü
Dr. Elif Arslan

Mali İşler ve Dağıtım Sorumlusu
Ahmet Bulut

Editör
Esmâ Güner

Yayına Hazırlayanlar
**Muhammed Kâmil Yaykan
Ayşe Kızılay**

Danışmanlar
**Uzm. Psk. Danışman Serayi Betül Çetin
Psk. Danışman Fatma Tuğba Nur Yılmaz**

Kapak Resmi
Mümine Yeşilmen

Resimleyen
Murat Tanhu Yılmaz

Tasarım
Murat Dirlık

Tasarım ve Baskı
**İleri Basım Mat. Amb. Reklam Tanıtım
Yay. ve Teknik Hiz. Tic. A.Ş.**

Milli Eğitim Temel Kanunu (16.6.1983 gün ve 28442 sayılı Kanunu'nun 15'inci Madde ile Değişik 55'inci maddesinin ikinci fıkrası gereğince) Başkanlığımız yayınlarının öğrencilere tavsiyesinde bir sakınca yoktur.

Yayın Türü: Aylık, Yaygın Süreli Yayın,
Cim (Türkçe)

Basım Tarihi : 01.03.2021
Basım Yeri : İstanbul
ISSN : 2757-6906

ABONE ŞARTLARI

Yurt İçi Yıllık: 60 ₺

Yurt Dışı Yıllık:

ABD için 25 ABD Doları – **Avrupa Birliği Ülkeleri** için 24 EURO

Avustralya için 40 Avustralya Doları – **İsveç ve Danimarka** için 200 Kron

İsviçre için 40 İsviçre Frangı

Abone kaydı için ücretin Döner Sermaye İşletme Müdürlüğü'nün T.C. Ziraat Bankası Ankara Kurumsal Şubesi **IBAN: TR94 0001 0017 4505 9943 0850 41** no'lu hesabına yatırılması ve makbuzun fotokopisi ile aboneliğin hangi sayıdan başlayacağını bildirir bir mektubun, "**Diyanet İşleri Başkanlığı Döner Sermaye İşletme Müdürlüğü, Üniversiteler Mahallesi Dumlupınar Bulvarı No: 147/A 06800 Çankaya/Ankara**" adresine gönderilmesi gerekir.

Abone İşleri:

Tel: (0312) 295 71 96 - 295 71 97 **Faks:** (0312) 285 18 54

e-posta: dosim@diyanet.gov.tr **Online Abonelik:** yayinsatis.diyanet.gov.tr

Merhaba

Baharın habercisi olan mart ayında Cim dergimizin üçüncü sayısını sizlere sunmanın sevincini yaşıyoruz. Bu ayki konumuz "Kitabımı Seviyorum". Başta Allah kelamı Kur'an-ı Kerim olmak üzere tüm kitapları çocuklarımıza sevdirmek adına hazırladığımız bu sayımızda hikâyeler, şiirler ve etkinlikler yer alıyor.

Mart ayı bu yıl birbirinden güzel iki değerli kandille de geliyor. 10 Mart'ta Miraç Kandili'ni, 27 Mart'ta ise Berat Kandili'ni hep birlikte ihya edeceğiz. Bu iki kandilinizi de şimdiden tebrik ederiz.

Ayrıca bu ay İstiklâl Marşı'nın Türkiye Büyük Millet Meclisinde kabulünün 100. yılı. Bu vesile ile İstiklâl Şairimiz Mehmet Akif Ersoy'u rahmet ve minnetle anıyoruz.

Çocuklarımızın çevrelerindeki her türlü güzelliği görüp keşfedebilmelerini anlatacağımız "Kâinatı Seviyorum" konulu nisan sayımızda görüşebilmek dileğiyle...

Dr. Elif Arslan

Kıymetli Öğreticiler, Değerli Veliler;

4-6 Yaş Kur'an Kurslarına eğitim materyali olarak da hazırladığımız dergimizde ilgili aya dair etkinlikler ve ders içerikleri mevcut.

Sayfalarda yer alan bazı küçük notlar o sayfadaki etkinliğin işlenişinde sizlere yardımcı olacak.

Son olarak etkinliklerinizi bizlerle paylaşmak ve etkinliklerinizin dergimizde yayımlanmasını isterseniz maillerinizi cimdergisi@diyanet.gov.tr adresine bekliyoruz.

İÇİNDEKİLER

Burak ve Arkadaşları.....	2
Enes ve Dedesi	6
Boyama	7
Eşleştirme.....	8
Kitap Ayracı	9
Acaba Nerede?.....	10
Origami	12
Hangisinden Kaç Tane Var?.....	13
Fark Bulmaca.....	14
Çizgi Çalışması	15
Bil Bakalım.....	16
Hatırla Bakalım.....	18
Sağlıcakla.....	20
Boyama	21
Hayvanlar Âlemi	22
Cim'in Uzay Macerası.....	24
Kitabımı Seviyorum Çünkü... ..	26
Toprağı Ekiyorum	29

BURAK VE ARKADAŞLARI

Kuzu Kıvırcık, Tavuk Taktak ve Kedi Mırnav bahçede tek sıra oturmuşlar Burak'ı bekliyorlardı. Kıvırcık: "Bugün gelmeyecek sanırım. Hiç de böyle yapmazdı." dedi. Taktak: "Ya hasta olduysa..." dedi endişeyle. Mırnav: "Ben bir gidip bakayım." dedi ve hızla pencerenin önüne çıktı.

Çıkar çıkmaz Burak'ı görüverdi. Eline bir kitap almıştı ve onu inceliyordu. Burak, patilerini cama vuran Mırnav'ı fark edince yerinden kalkıp pencereyi açtı. "Hoş geldin Mırnav, bugün biraz geç çıkacağım dışarı. Dedem bana Kur'an okumayı öğretecek." dedi. O kadar heyecanlıydı ki Burak...



"Önce ben öğreneyim sonra da size gelip okuyacağım, tamam mı?" diyerek okşadı Mırnav'ı. Ve tekrar kitabı alıp "elif, ba, ta..." diye okumaya başladı.

Mırnav pencereden atlayıp arkadaşlarının yanına gitti. "Arkadaşlar arkadaşlar korkulacak bir şey yok. Hatta size çok güzel bir haberim var. Artık, Kur'an-ı Kerim okuması için Hasan Dede'yi beklememize gerek kalmadı. Burak her gün gelip bize okuyacakmış." dedi neşeyle.



Kıvırcık meledi, Taktak
gıdıkladı, Mirnav miyavladı,
kuşlar da ötmeye başladı bu
güzel habere...

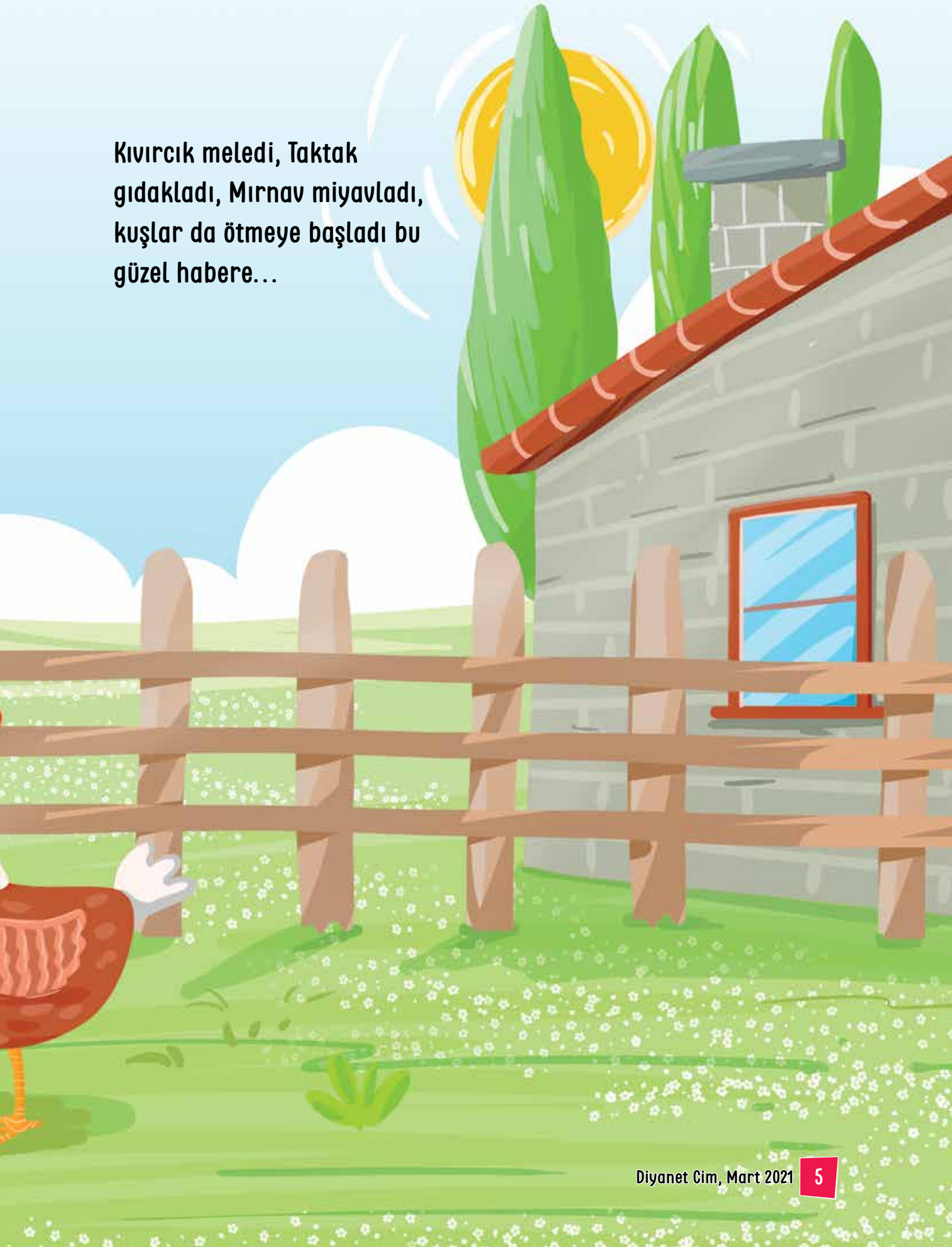

Enes ve Dedesi

Bir kış günü neşe içinde portakalını yiyen Enes, okuduğu Kur'an'ı öpüp yerine kaldıran dedesine sordu merakla:

"Dedeciğim, Kur'an neden bu kadar değerli?"

Dedesi gülümsedi ve Peygamber Efendimiz'in güzel sözlerinden birini aktardı ona:

"Kur'an okuyan mü'min portakal gibidir: Kokusu hoş, tadı güzeldir."

Demek ki Kur'an, kendisini okuyana hoşluk ve güzellik katıyordu! Tıpkı yediği portakallar gibi.

Gözleri neşe içinde parlayan Enes;

"Ne kadar da güzel, Kur'an'ımı çok seviyorum dedeciğim." dedi.



Önce boya, sonra anlat.

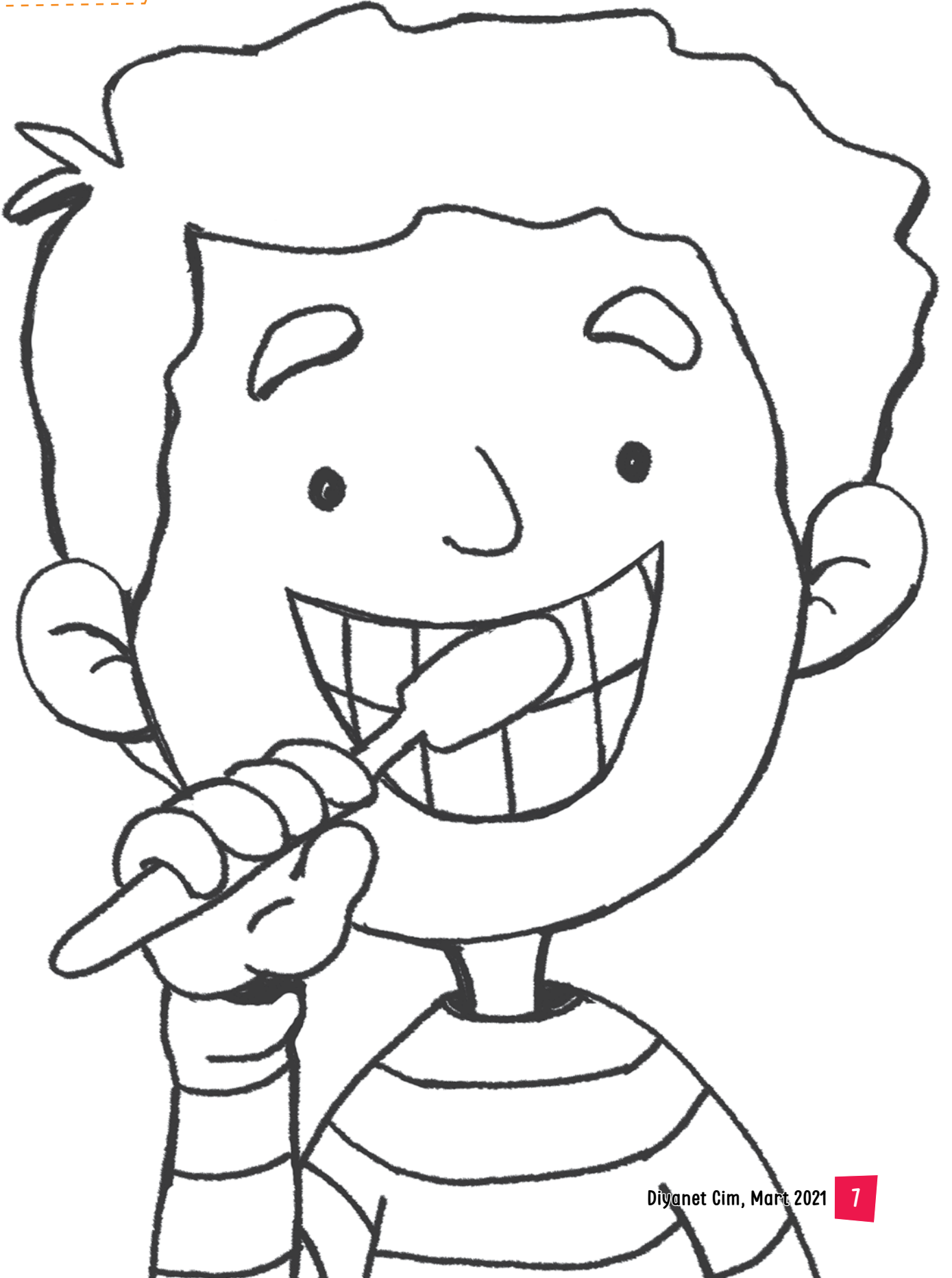

Kitabımız Kur'an-ı Kerim'de bazı hayvanlardan bahsedilmektedir. Kur'an'da geçen bu hayvanları öğrenmek için hayvanlar ve gölgelerini eşleştirmeye ne dersin?

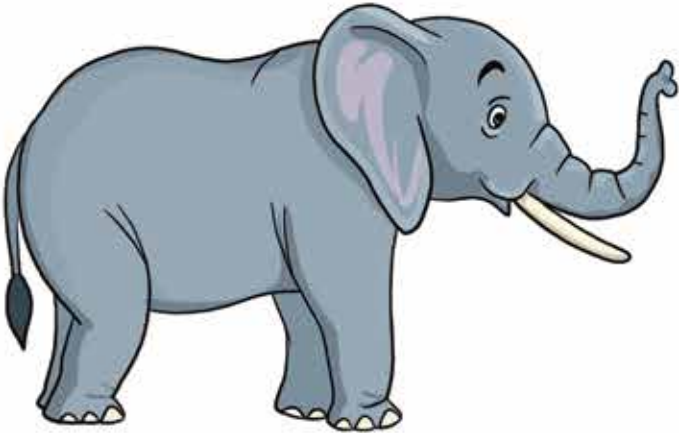
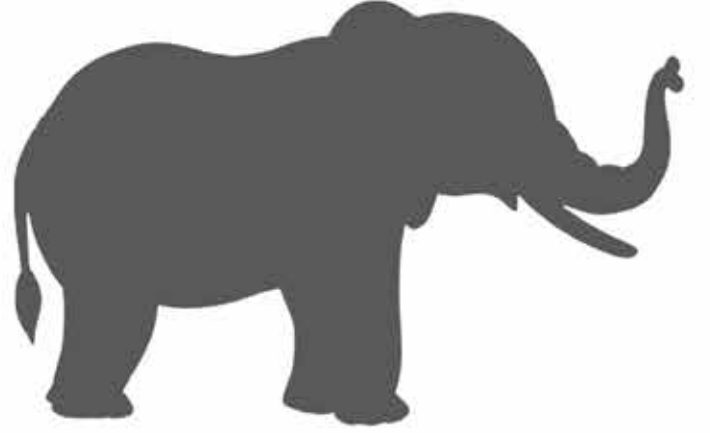
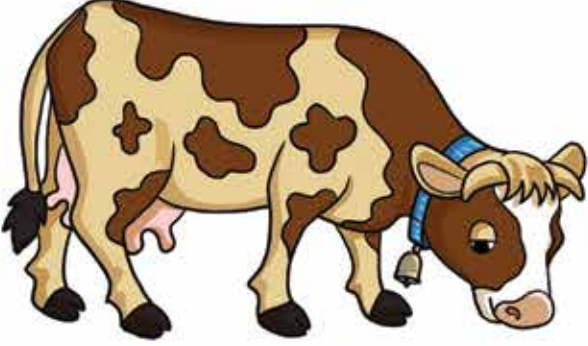

Haydi hep birlikte kitap ayracı yapalım. Kitaplarımızı okurken kaldığımız yeri kolaylıkla bulalım. Yapmamız gerekenler çok basit.

Önce uygun büyüklükte bir mukavva veya asetat kâğıdı bulalım. Bu aşamada büyüklerimizden yardım isteyelim.

Bu sayfadaki sevimli yıldız, örümcek, araba ve karınca resimlerini etiket sayfasından bulup ayracımızı istediğimiz gibi süsleyelim.

Biz burada her etiketi ayrı ayrıçalara yapıştırdık. Dilerseniz siz hepsini tek bir ayrıçaya yapıştırabilirsiniz.

İşte bitti. Hepinize iyi okumalar.

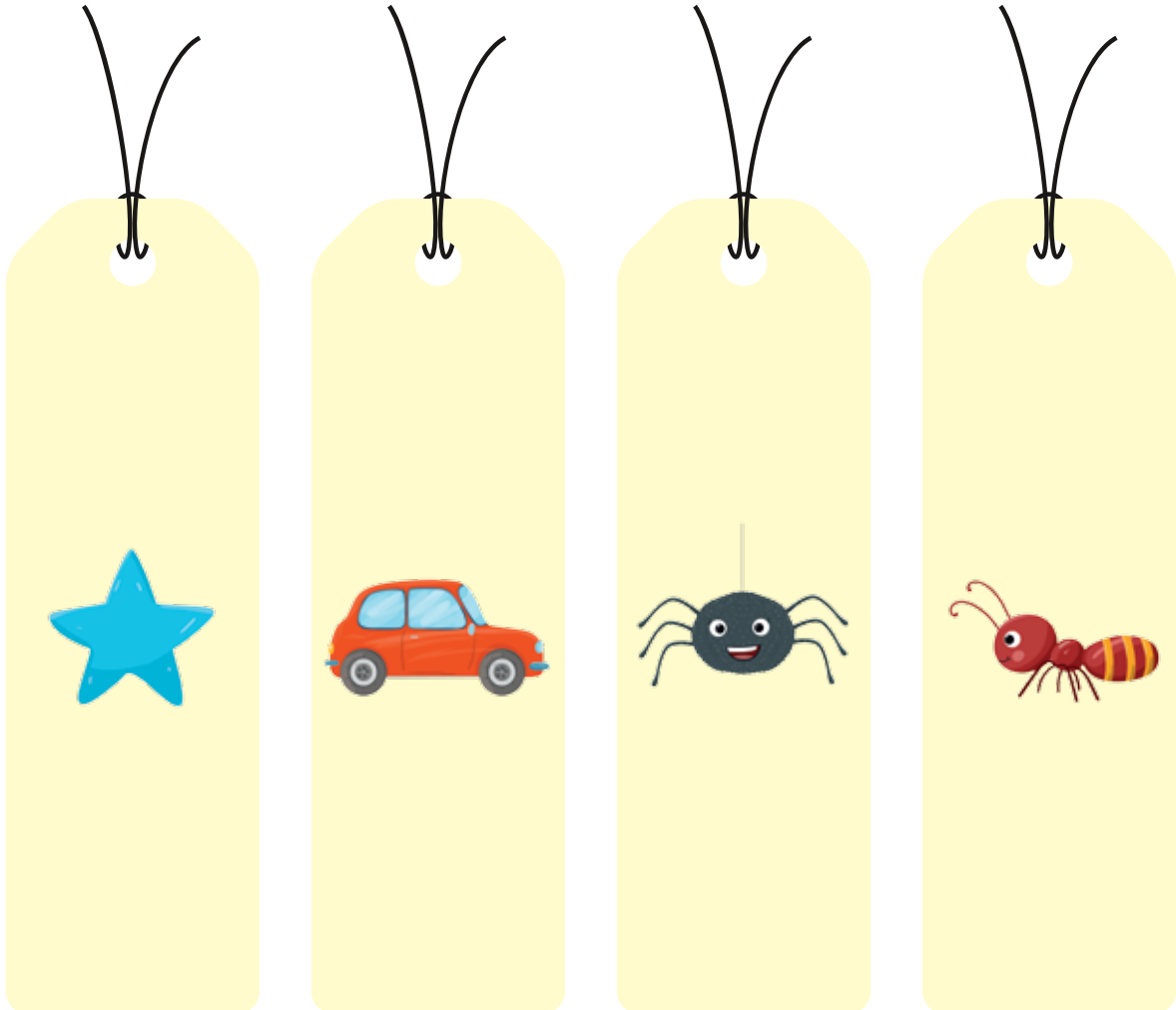

Acaba Nerede?



Resimdekileri bulabilir misin?



ORIGAMI

Haydi hep birlikte yapalım.

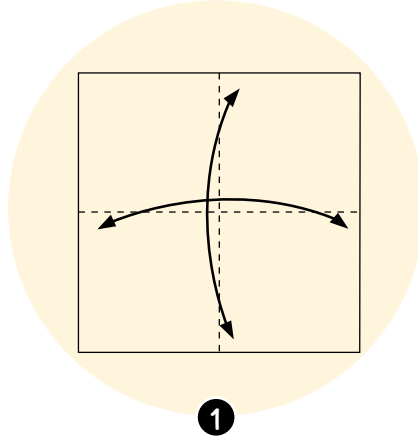

1

Kare şeklindeki kâğıdımıza yatay ve dikey kat izi yapalım.

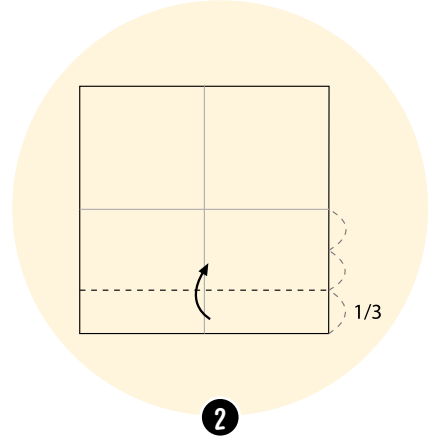

2

Kâğıdımızın alt kısmını 1/3 oranında katlayalım.

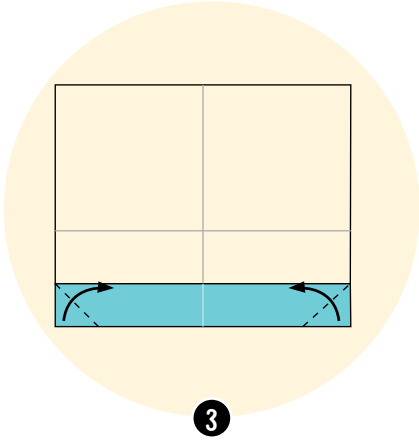

3

Katladığımız kısmı köşelerinden içeri katlayalım.

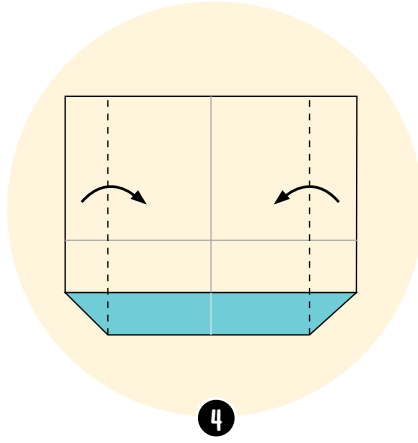

4

Kâğıdımızı işaretli kısımlardan içeri doğru katlayalım.

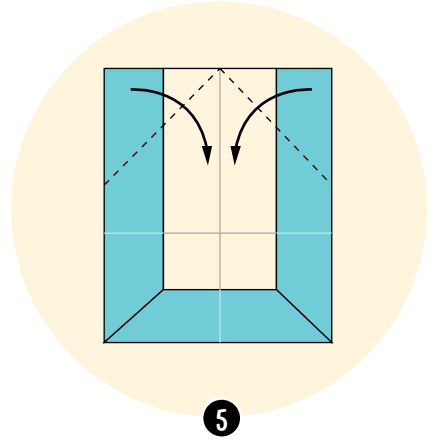

5

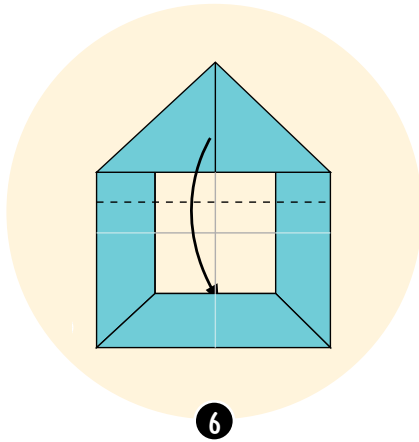

6

Son olarak zarfımızın kapağını da içeri katlayalım.

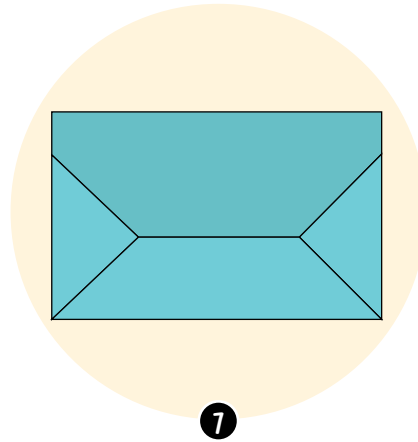

7

Zarfımız hazır. Yaptığımız resimleri içine koyup sevdiğimizize gönderebiliriz.

HANGİSİNDEN KAÇ TANE VAR?

Resimde kaç tane arı var? Haydi sayalım. Sonra kaç Kur'an-ı Kerim var onu da bulalım. Üzümü, papatyayı ve yıldızları da saymayı sakın unutmayalım.



5 farkı bulalım



Gölgelerin olduđu yere çıkartma sayfasından sevimli hayvanları bulup yapıştıralım.
Sonra onları çizgilere uygun şekilde ilerletelim.

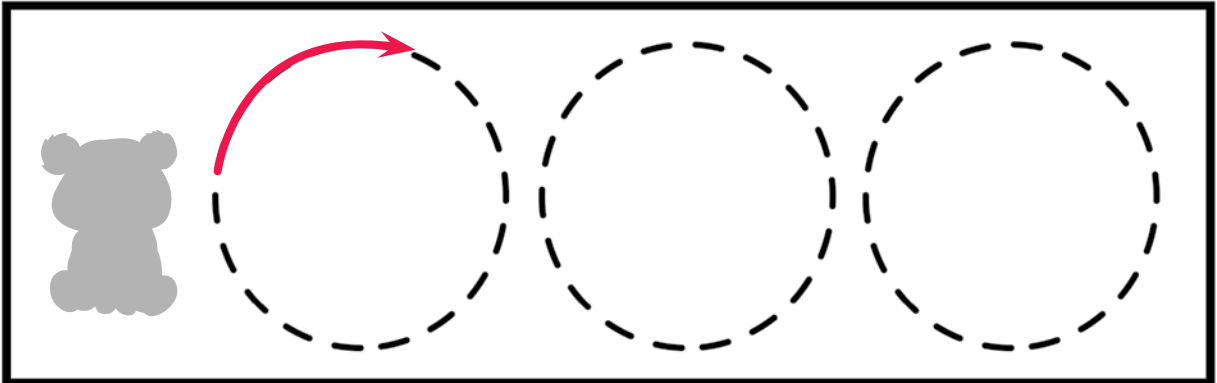
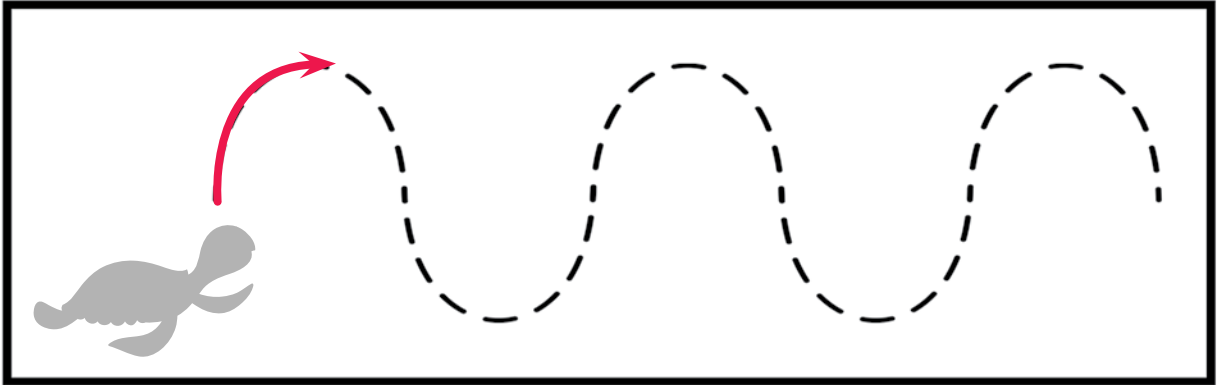
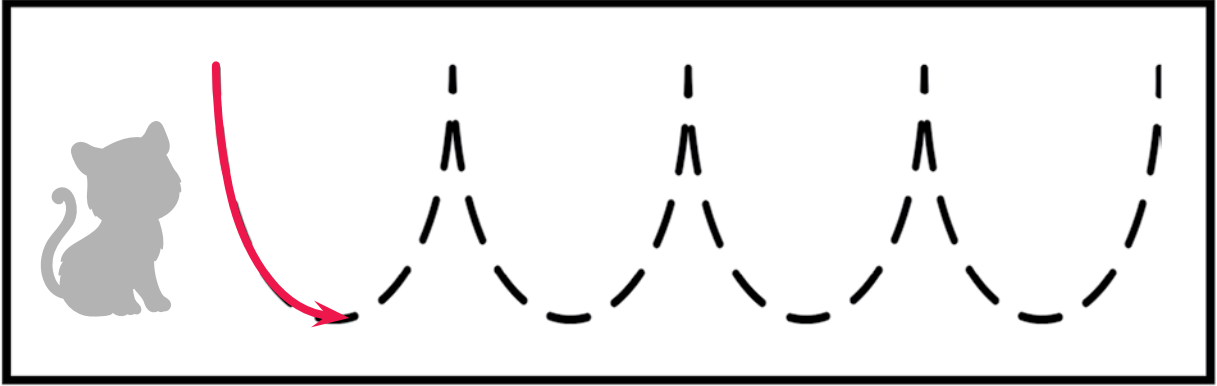
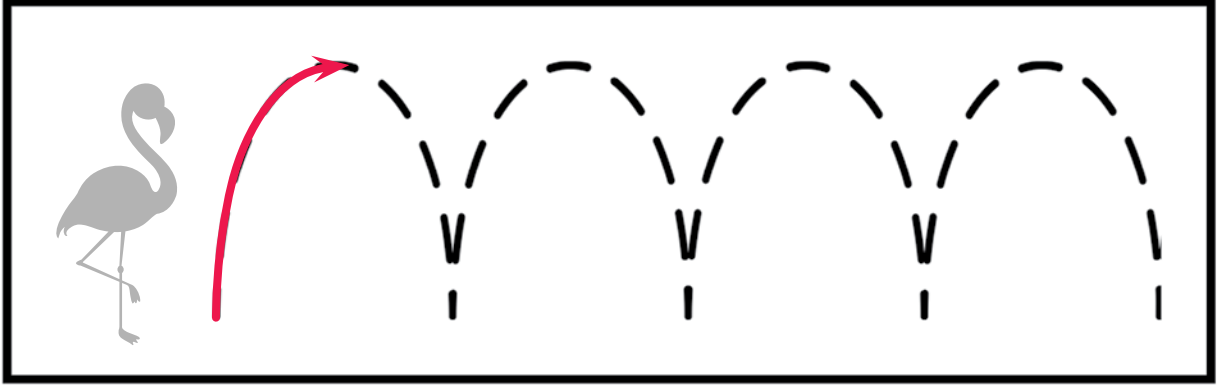

BİL BAKALIM

Bir bilmece sorayım,
Kim bilecek bakayım.

Var bildiğim bir saray,
İçinde 114 oda var.
Her odanın kapısında,
Besmele yazar.

En büyük olana,
Deniliyor Bakara.
En küçüğü Kevser,
Verir bize müjdeler.

Açarız her kapıyı,
Işık olur bizlere.
Yolumuz aydınlanır,
Biliriz, doğru yanlış ne.

Bu kadar ipucu yeter,
Biliyorsan cevap ver.

Evet, evet duydum seni,
"Kur'an" cevabı geldi.



HATIRLA BAKALIM

Bir tepsiye evde bulunan nesnelerden konulur. Kitap, kalem, bardak, toka, araba ve top gibi akılda kalması kolay nesnelere olmalı. Oyuncular nesnelere bir dakika boyunca bakar ve sonra tepsi oyuncuların önünden alınır.





Oyuncular tepsideki nesnelere saymaya başlar. Nesnelere en çok hatırlayan kişi oyunu kazanır.



ZEYTİN

Güçlü ve kocaman olmak için her sabah ne yaparsınız? Cevap çok basit: Kahvaltı. Peki, kahvaltıda ne yersiniz? Yumurta, peynir, bal, zeytin... Durun durun zeytin. Yani ben. Haydi çocuklar tanışalım. Ben zeytin. Kahvaltının yıldızıyım desem abartmış olmam. Çünkü çok yararlıyım. Pek çok vitamin ve besleyici içeririm. Saçınızdan gözünüze, midenizden beyninize tüm vücudunuz için faydalıyım.



Zeytinin besleyici değeri oldukça yüksektir. Protein deposudur. Ayrıca A, C ve E vitaminleri ile başta kalsiyum olmak üzere pek çok minerali de içerir. Sadece çocuklar için değil hepimiz için faydalıdır. Bağışıklığı kuvvetlendirir ve hastalıklara karşı bizleri korur.





Bu metinle birlikte çocuklarımıza fillerin ilginç özelliklerinden de bahsedelim:

- Filler, çok iyi yüzerler.
- Büyük cüsselerine rağmen çok hızlı koşarlar.
- Uykuları geldiğinde ayakta mişıl mişıl uyurlar.
- Afrika fillerinin kulakları büyük, Asya fillerinin kulakları küçüktür.
- Afrika fillerinin dişleri daha uzundur.

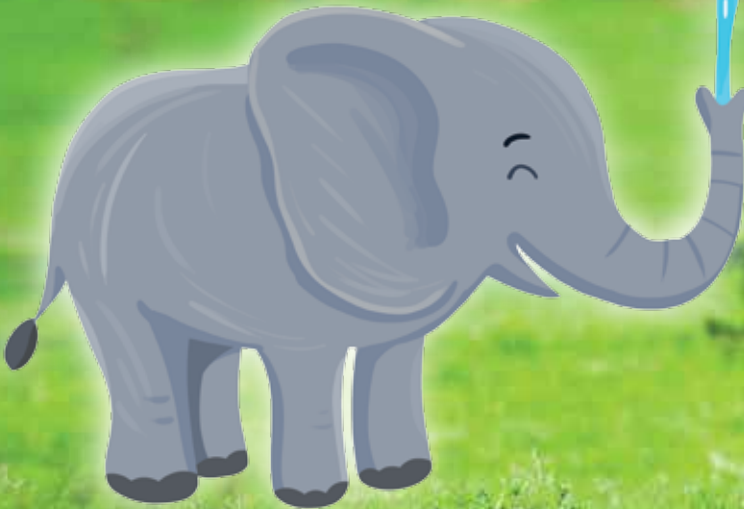

Hayvanlar Âlemi

Merhaba arkadaşlar, ben, Leylek Cim. Sizi fil dostlarımızla tanıştırayım. Filler, kocaman kulakları ile her şeyi çok iyi duyarlar. Fillerin neden uzun hortumları vardır hiç düşündünüz mü? Filler hortumlarıyla suları püskürterek banyo yapmayı ve oyun oynamayı çok severler.

Filler, otlarla beslenirler. Merhametli ve yardımseverdirler. İnsanları severler. Güçlü ve zeki olan filler Asya ve Afrika'da yaşarlar. Yüce kitabımız Kur'an-ı Kerim'de adı "Fil" olan bir sure olduğunu duymuş muydunuz?

VENÜS

Merhaba arkadaşlar, uzay yolculuğumuzda bu ayki durağımız Dünya'nın ikiz kardeşi Venüs. Uzaydaki en sıcak ve en parlak gezegendir. Dünya'ya göre ters yönde döner.

Çok eski zamanlarda insanlar onu yıldız zannedermiş. Bu yüzden birçok isim verilmiş. Bu isimlerden birisi de Çoban Yıldızı. Geceleri gökyüzüne baktığımızda gördüğümüz en parlak yıldız belki de Venüs'tür.





KİTABIMI SEVİYORUM ÇÜNKÜ...

Hepimiz kitapları çok severiz. Bize güzel hikâyeler anlatırlar. Bilgi verirler. Tüm kitaplar arasında en değer verdiğimiz kitap ise Kur'an-ı Kerim'dir. Peki, Kur'an bize ne anlatır? Biz Kur'an-ı Kerim'i neden severiz?

Etkinliğimiz ile Kur'an-ı Kerim'i tanıtan bir kitapçık yapalım. Yandaki sayfayı kırmızı işaretli yerlerden kesip yeşil işaretli yerlerden katlayalım. İşte, kitapçığımız hazır. Sonra da Kur'an-ı Kerim'i neden sevdiğimizi birbirimize söyleyelim.



**Kitabımı seviyorum
çünkü;
Kur'an-ı Kerim, bana
Allah'ı güzel isimleriyle
anlatır.**

2

**Kitabımı seviyorum
çünkü;
Kur'an-ı Kerim, bana
kâinatı anlatır.**

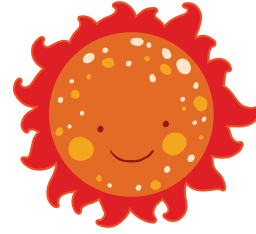

7

**Kitabımı seviyorum
çünkü;
Kur'an-ı Kerim okumak,
kalbimi mutlu eder.**



4

**Kitabımı seviyorum
çünkü;
Kur'an-ı Kerim, bana
hangi davranışların
güzel olduğunu öğretir.**

5



Kitabımı seviyorum
çünkü;
Kur'an-ı Kerim, çeşitli
hayvanlar, meyveler ve
sebzelerden bahseder.

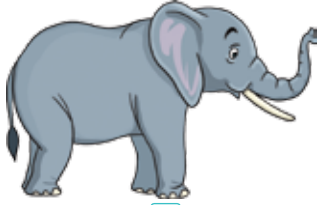

8

Kitabımı Seviyorum
Çünkü...

Bu Kitapçığın Sahibi

Kitabımı seviyorum
çünkü;
Kur'an-ı Kerim, bana
bir çok güzel dua
öğretir.

6

Kitabımı seviyorum
çünkü;
Kur'an-ı Kerim, bana
Peygamber Efendimiz
Hz. Muhammed'i ve diğer
peygamberleri anlatır.

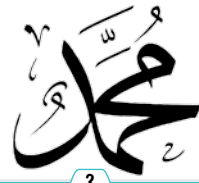

3

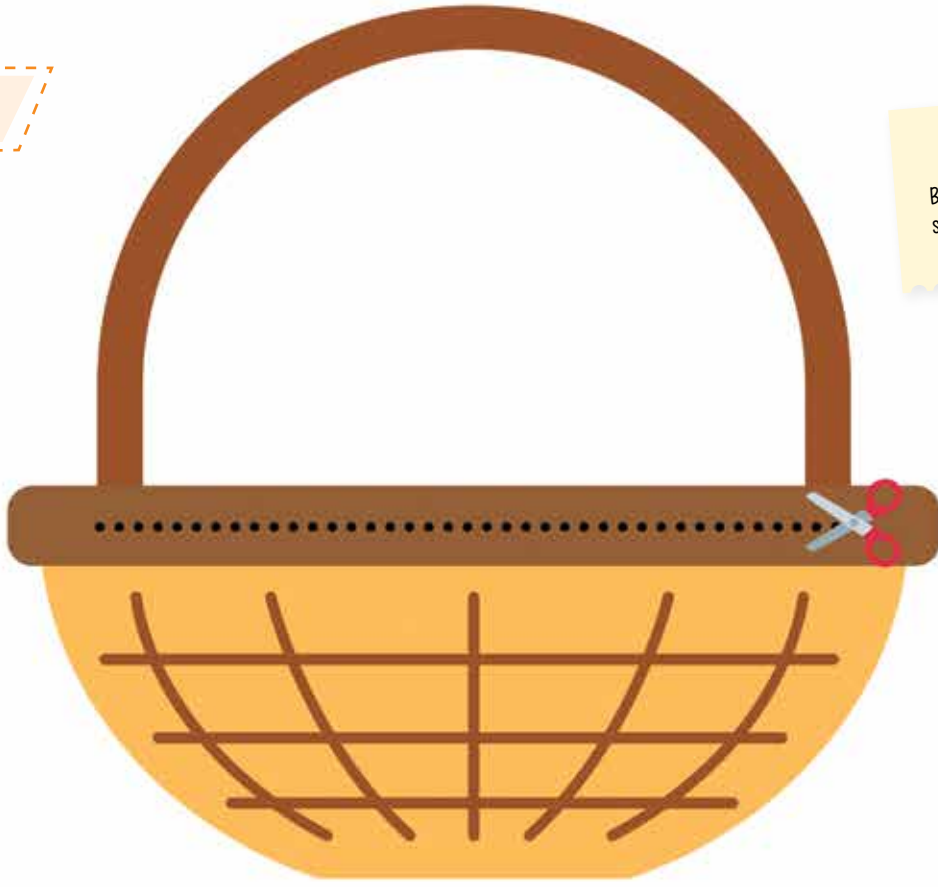

TOPRAĞI EKİYORUM





Kim sevmez toprakla vakit geçirmeyi? Kim sevmez çeşit çeşit sebzeleri, tatlı tatlı meyveleri? Hep birlikte bir etkinlik yapalım. Çeşit çeşit meyve sebze toplayıp sepetimize atalım. Sonra da Allah'a yarattığı her şey için şükredelim.

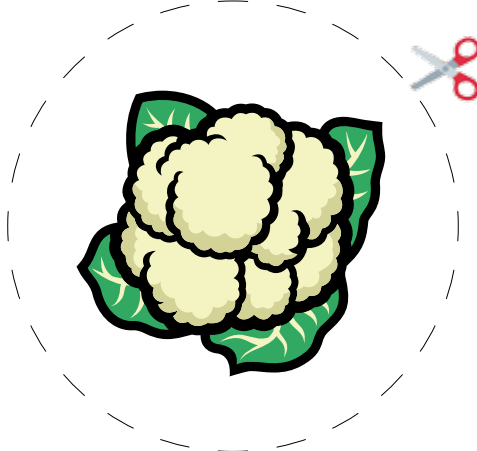
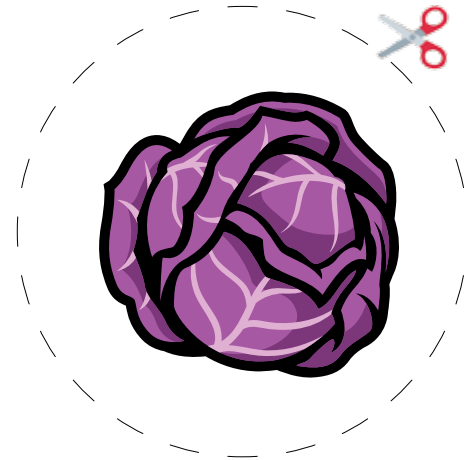
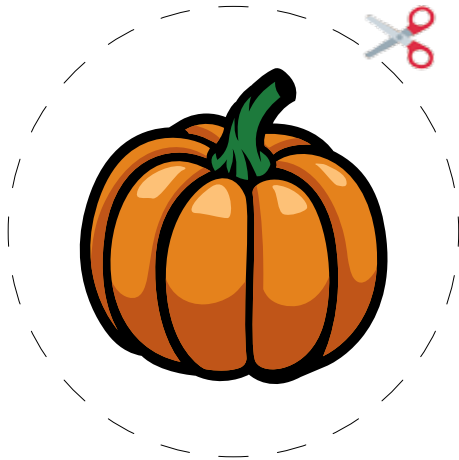
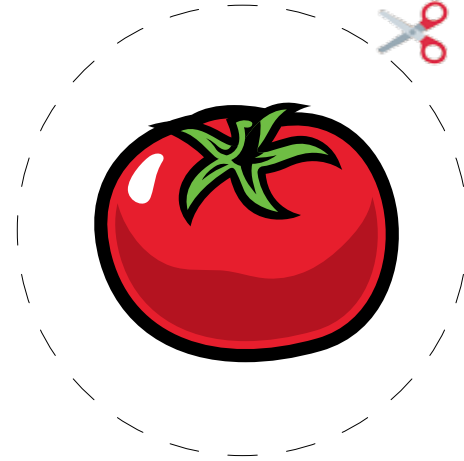
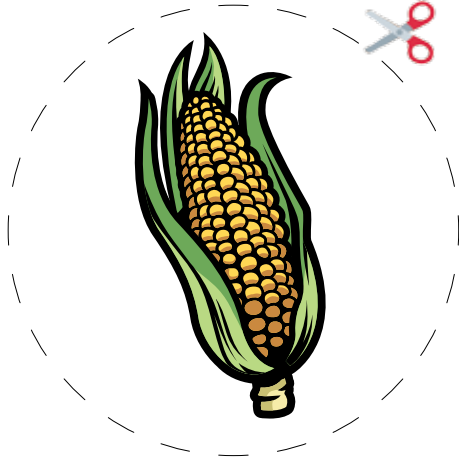

Bu etkinlikle birlikte çocuklara meyve ve sebzelerin aynı toprakta yetişmesine rağmen neden farklı renklere ulaştıkları sorulabilir. Ayrıca çocuklara Allah'ın her bir yiyeceği bizler için yarattığı ve bizlerden de bu nimetler üzerine düşünmemizi istediği anlatılabilir. Son olarak etkinlikle birlikte israf etmeme ve her şeyi ölçülü kullanma konusundaki değerler aşılanabilir.

Nasıl Oynanır:

- Önce sebze ve meyveleri işaretli yerden kesip çıkaralım.
- Sepeti ve toprağı da işaretli yerlerden keselim.
- Son olarak toprağın içinden çıkardığımız sebze ve meyveleri sepetimizin içine atalım.

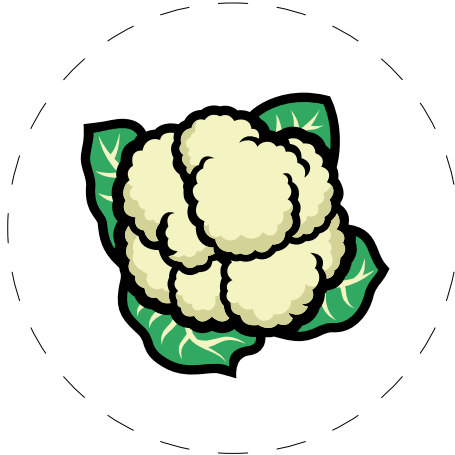
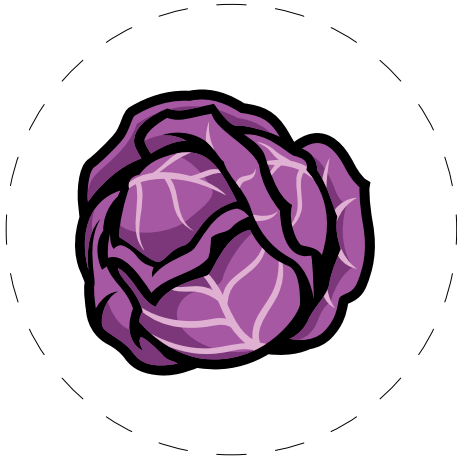
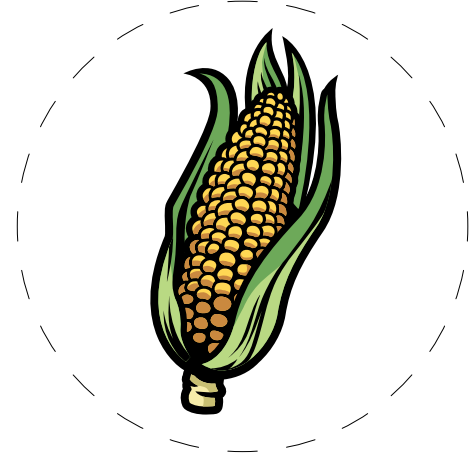
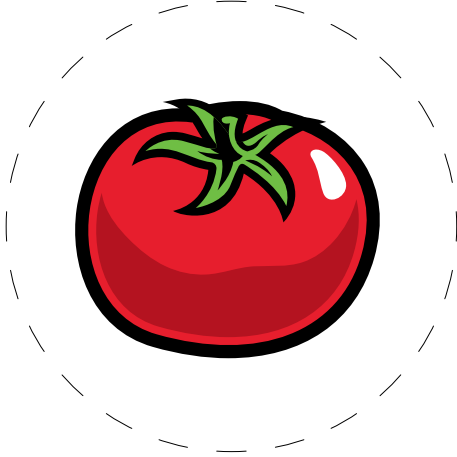

BENİM DERGİM

BENİM ETKİNLİĞİM

Diyanet İşleri Başkanlığının okul öncesi yayın organı olan Cim dergisinde çalışmalarınızın ve etkinliklerinizin yayımlanmasını ister misiniz?

Dergimizde içerik olarak kullanılabilen özgün hikâye, şiir ve etkinliklerinizi bekliyoruz. Göndereceğiniz çalışmalara dair bilgiler için dergimizin kurumsal e-mail adresi cimdergisi@diyanet.gov.tr adresinden bize ulaşabilirsiniz.

Etkinliklere ait metinlerinizi word veya odt; görselleri de jpg, png veya psd formatında bizlerle paylaşabilirsiniz.

Sizlerden gelen birbirinden güzel içeriklerle, yeni sayılarımızda görüşmek üzere...

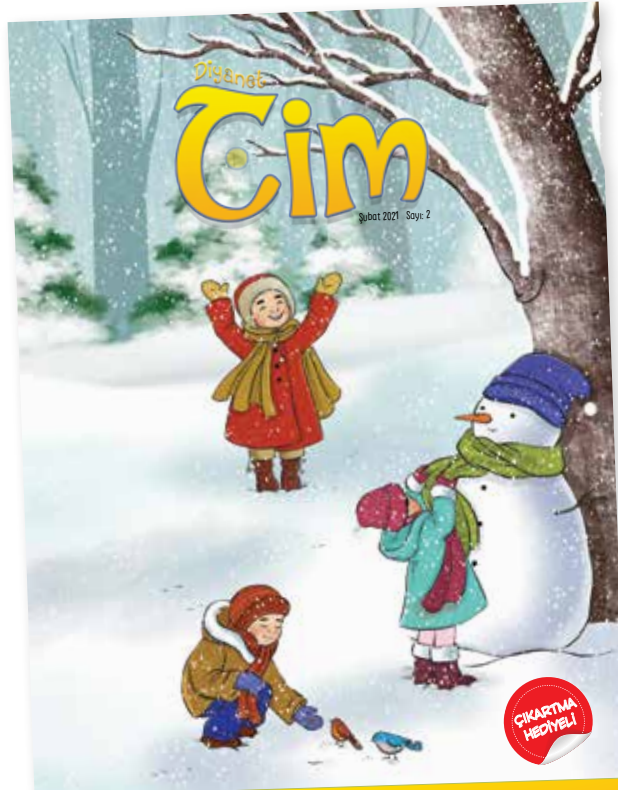

رانش

ت

ن

ر



ISSN: 2757-6906



9 772757 690001

Fiyatı: 5 ₺